

石狩管内水産業の概要

石狩振興局産業振興部水産課

令和8年3月

目 次

1	自然環境	1
2	地域の現状	1
3	水産業の概要	1
(1)	漁業生産	1
(2)	管内海面漁業の特徴	2
(3)	組合員数	3
(4)	組合員の年齢構成	3
(5)	漁船隻数	4
(6)	漁港	4
(7)	栽培漁業の取り組み	5
(8)	内水面漁業	7
(9)	漁業金融対策	7
(10)	石狩後志海区漁業調整委員会	8
(11)	石狩・後志管内漁業士会	10
	令和6年漁業生産高	12
	石狩のさかなの旬	13

＜ホタテ稚貝生産を含めた海面漁業生産高の推移＞

(単位：トン、千円)

年次	令和元年 (平成31年)	令和2年	令和3年	令和4年	令和5年	令和6年
数量	3,509	5,380	5,749	8,529	4,790	5,399
金額	1,499,325	2,267,844	3,208,541	4,411,579	2,191,640	2,612,787

(資料：石狩湾漁業協同組合)

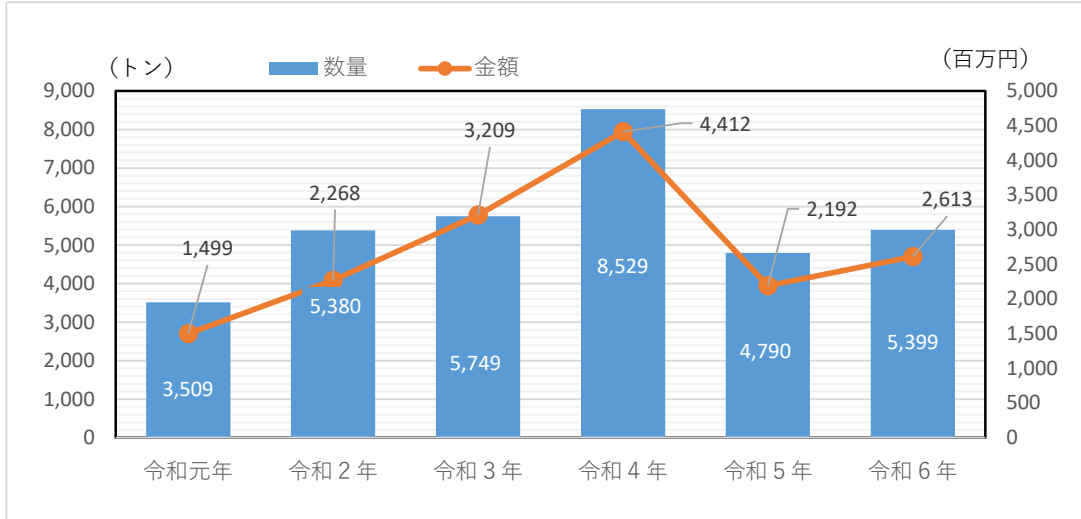

(2) 管内海面漁業の特徴

管内の主要生産魚種は、サケ・ニシン・ホタテガイであり、これらの魚種で数量、金額ともに約8割を占めている。

また、漁業資源の維持増大を図るため、「サケ」・「ヒラメ」・「ニシン」のふ化放流や、「ウニ」の種苗放流を行うなど、栽培漁業を推進している。



『ニシンの群来』
R7.1.23 厚田区

＜令和6年魚種別生産の構成＞

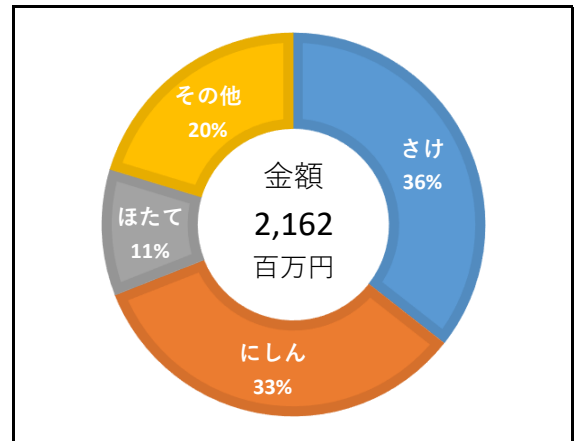
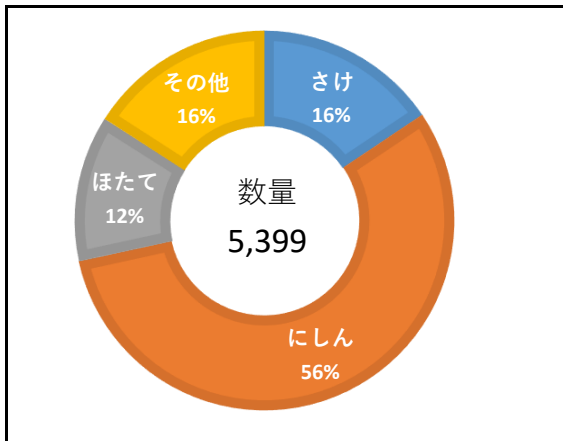

(資料：石狩湾漁業協同組合)

(3) 組合員数（正・准）

地区により増減はあるが、全体としてここ数年横ばいとなっている。

＜地区別組合員の推移＞

地区名	令和3年	令和4年	令和5年	令和6年
浜益	30	30	29	27
厚田	38	39	37	38
石狩	42	41	38	39
計	110	110	104	104

資料：石狩湾漁業協同組合

(4) 組合員の年齢構成（令和6年12月31日現在、正・准組合員（法人除く））

当管内の組合員の年齢構成は、50歳以上が6割以上を占めているが、

40歳未満の割合が全道と比較して約1.5倍となっている。

＜石狩湾漁協組合員の年齢構成＞

（単位：名）

区分	～29	30～39	40～49	50～59	60～69	70～	計	平均年齢
浜益	1	3	3	6	7	5	25	57.0
厚田	0	7	8	8	8	5	36	52.8
石狩	5	4	7	5	9	8	38	53.3
計	6	14	18	19	24	18	99	54.4
構成比	6.1%	14.1%	18.2%	19.2%	24.2%	18.2%	100%	—

資料：石狩湾漁業協同組合

＜全道漁協の組合員年齢構成（R6正組合員、法人組合員を除く）＞

区分	～29	30～39	40～49	50～59	60～69	70～	計	平均年齢
全道組合員数	449	1,086	1,892	2,540	3,041	3,733	12,741	—
構成比	3.5%	8.5%	14.8%	19.9%	23.9%	29.3%	100%	—

資料：漁業運営の参考資料（道漁連）

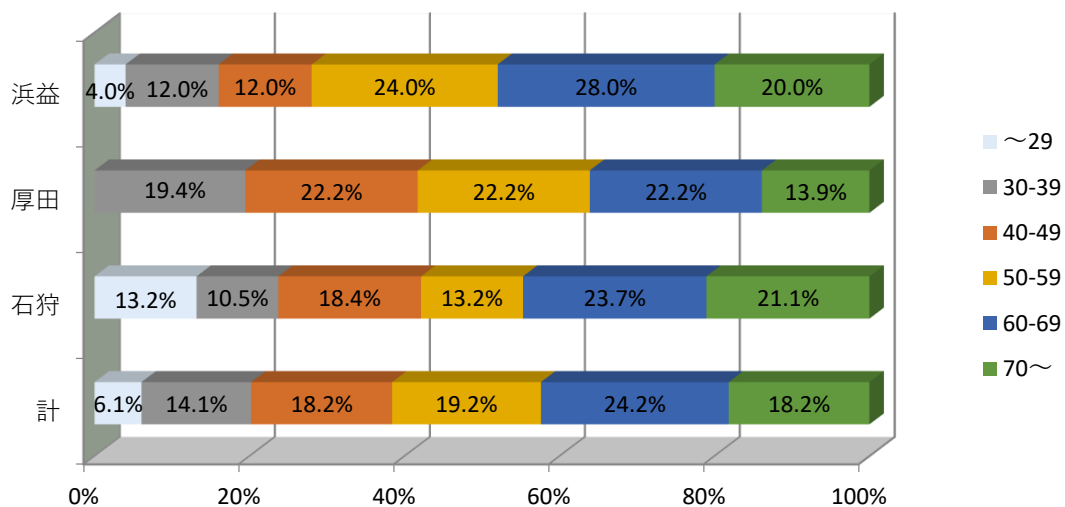

(5) 漁船隻数

令和6年の動力船の隻数は286隻で、このうち5トン未満船は253隻で約88%を占めており、主に刺し網漁業、採介藻漁業、定置網漁業などに着業している。

また、5～10トン未満船については21隻で約7%を占めており、主に刺し網漁業、定置網漁業、はえなわ漁業に着業している。

なお、10トン以上船については12隻で約4%を占めており、主に定置網漁業に着業している。

<漁船隻数の推移>

(単位：隻)

規 模	令和元年 (平成31年)	令和2年	令和3年	令和4年	令和5年	令和6年
5トン未満	268	261	255	252	252	253
5～10トン	20	21	22	23	24	21
10トン以上	7	7	8	8	11	12
計	295	289	285	283	287	286

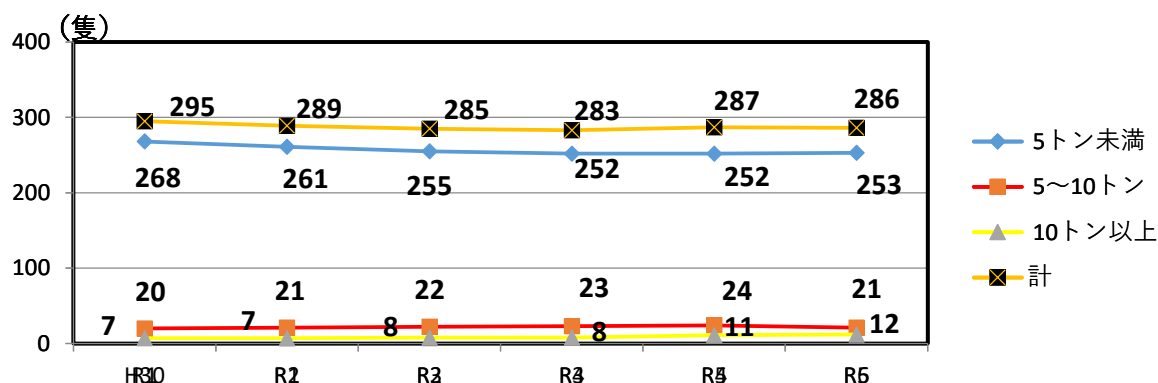

(6) 漁港

管内の漁港は、第2種1港〔浜益（浜益地区、群別地区、幌地区）〕、第1種3港（濃屋、厚田、古潭）の計4港。なお、このほか重要港湾の石狩湾新港と地方港湾の石狩港がある。

<管内漁港一覧>

地区名	漁港名	種別	指定年月日
浜益	浜益	2	S26. 6. 29
〃	濃屋	1	S48. 3. 27
厚田	厚田	1	S26. 6. 29
〃	古潭	1	S29. 7. 12

漁港位置図

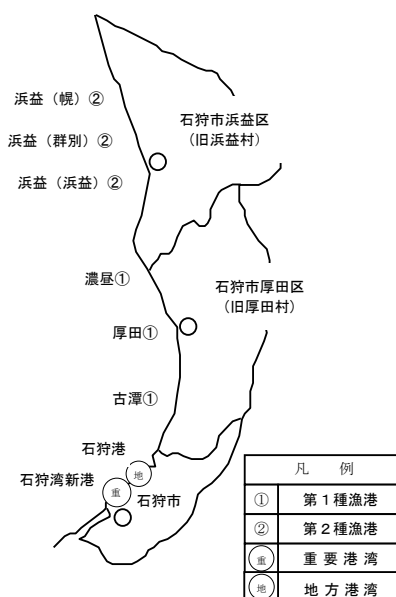

(7) 栽培漁業の取り組み

① 水産基盤整備事業（漁場）

本事業は魚類など水産生物の生態を踏まえ、外敵からの隠れ場や餌場、産卵場などとなる人工魚礁や増殖場を造成するために、コンクリートブロックや自然石などを設置する事業である。

当管内では、公共事業となった昭和50年代から漁場整備工事を継続して実施している。

○水産基盤整備事業（漁場）の過去3か年の実績

【魚礁設置】

工事名 石狩湾周辺地区浜益愛冠魚礁設置工事（水産土木工事）

設置場所 石狩市浜益区沖合

事業量

令和5年度	令和6年度	令和7年度
FP魚礁3.00型 226個製作・設置	FP魚礁3.00型 133個製作・設置	FP魚礁3.00型 145個製作・設置



『魚礁ブロック設置状況』

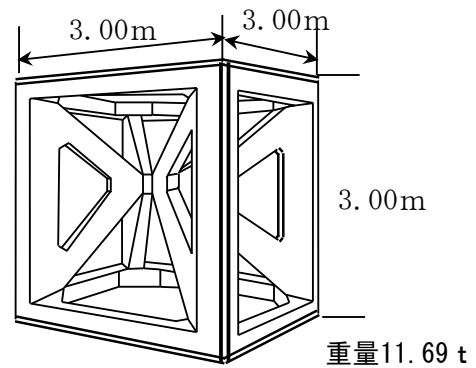

『魚礁に使用するコンクリートブロック（FP魚礁3.00型）』

【増殖場造成】

- ・ 厚田区小谷地区において、平成27年度からハタハタ産卵藻場造成事業を実施している。

ハタハタは茎のしっかりした海藻に卵を産み付けることが知られており、石狩管内では主にフシスジモクに産卵している。
 このため、ハタハタ資源の維持増大を目的として、産卵環境を整備する藻場造成事業を実施している。

工事名 石狩湾周辺地区厚田増殖場造成工事（水産土木工事）

設置場所 石狩市厚田区小谷地先

事業量

令和5年度	令和6年度	令和7年度
アルガベース I 型 178個製作・設置	アルガベース I 型 122個製作・設置	アルガベース I 型 110個製作・設置

【ハタハタ産卵藻場の造成方法】

①ブロックの製作



②人工種苗（フシジモ）の装着



③造成海域へブロック据付



①人工種苗（フシジモ）の生産



④海藻の繁茂、ハタハタの産卵



② サケ・マス増殖対策

当管内で最も重要な魚種である秋サケの資源増大を目指し、親魚捕獲からふ化放流までの事業が行われている。当管内では石狩川、厚田川、浜益川から3千万尾を超える稚魚が放流されている。事業は「(一社)日本海さけ・ます増殖事業協会」が行い、道がその指導・調整を行っている。

③ 日本海ニシン増大対策

日本海ニシン資源増大プロジェクトは、H8～19の12年間の試験段階を終了し、H20からは「日本海北部ニシン栽培漁業推進委員会」を主体として事業展開している。

<ニシン種苗放流尾数(実績)>

(単位:万尾)

年度	H24	H25	H26	H27	H28	H29	H30	R1(H31)	R2	R3	R4	R5	R6	R7
放流数	73.0	73.0	73.0	73.0	73.0	73.0	73.0	73.0	73.0	73.0	73.0	73.0	73.0	73.0

<石狩管内ニシンの漁獲状況(実績)>

(単位:万尾)

年度	H23	H24	H25	H26	H27	H28	H29	H30	R1(H31)	R2	R3	R4	R5	R6
数量	1,050	968	1,381	691	990	1,514	1,384	1,761	1,312	1,761	1,477	2,723	2,086	3,022
金額	366	309	455	251	439	596	582	636	356	416	484	855	655	943

資料:北海道水産現勢

(8) 内水面漁業

管内の内水面漁業は、石狩川(一部支流を含む)と支笏湖において営まれている。

石狩川では、わかさぎ、川がに(もくずがに)、やつめうなぎ、えび類が漁獲され、令和6年では数量で9トン、金額で7百万円となっている。

一方、支笏湖ではひめますが漁獲され、令和6年において、支笏湖漁業協同組合による漁獲は、数量で55千尾、11.0トン、金額で30百万円となっている。

(ヒメマスのトン数は尾数からの換算数値(漁協調査))

(9) 漁業金融対策

① 漁業近代化資金

漁業者等の資本整備の高度化を図り、その経営の近代化に資することを目的として、漁業協同組合等の融資機関が漁業者等に長期かつ低利の施設資金等を融資できるように利子補給を行っている。

② 沿岸漁業改善資金

沿岸漁業者等が経営や生活の改善、青年漁業者の養成確保等を図ることを助長するため、道が国の補助を受けて造成した資金を、道が無利子で貸し付けを行っている。

③ 漁業振興資金

経営基盤の脆弱な主として20トン未満の漁船を使用する沿岸漁業者に対し、低利な経営資金の融通を円滑にするため、道が融資機関（北海道信用漁業協同組合連合会）に利子補給措置を講ずることにより、沿岸漁業者等の漁業経営の安定向上を図っている。

①～③の各資金の年度別融資承認状況は次のとおり。

（単位：件、千円）

区分	漁業近代化資金		沿岸漁業改善資金		漁業振興資金	
	件数	金額	件数	金額	件数	金額
平成27年度	1	8,800	0	0	2	10,000
平成28年度	9	47,540	0	0	2	10,000
平成29年度	5	59,700	0	0	2	10,000
平成30年度	9	56,060	0	0	2	10,000
令和元年度 (平成31年度)	8	43,940	0	0	2	7,500
令和2年度	1	2,800	0	0	2	10,000
令和3年度	4	30,290	0	0	2	6,000
令和4年度	3	34,000	0	0	2	6,000
令和5年度	14	105,400	0	0	2	8,000
令和6年度	3	12,300	0	0	2	8,000

（10）石狩後志海区漁業調整委員会

海区漁業調整委員会は、漁業法により、次のような漁業に関する事項を処理するため、定められた海区ごとに設置された委員会で、地域の漁業調整を担っている。

- ・ 知事が定めようとする資源管理方針に対し意見を述べること
- ・ 知事が定めようとする知事管理漁獲可能量に対し意見を述べること
- ・ 漁業調整規則の制定、改廃に対し知事に意見を述べること
- ・ 知事が作成した海区漁場計画案に対し意見を述べること
- ・ 申請に基づき、入漁権の設定、変更、消滅に関する裁定をすること
- ・ 漁業調整に必要な指示をすること
- ・ 申請に基づき、土地及び土地の定着物の使用権の設定に関する裁定をすること

海区委員会は15名の委員で組織され、令和3年から公募により知事が選任することとなった。

第23期 石狩後志海区漁業調整委員会名簿

任期：令和7年4月1日～令和11年3月31日

(令和7年10月1日現在)

職名	氏名	選任区分	主な公職等
会長	池守 力	漁業	古宇郡漁業協同組合代表理事組合長
副会長	佐藤 一義	漁業	(元)東しゃこたん漁業協同組合代表理事組合長
副会長	丹野 雅彦	漁業	石狩湾漁業協同組合代表理事組合長
副会長	小西 正之	漁業	(元)寿都町漁業協同組合代表理事組合長
委員	小鷹 雅晴	中立	石狩市副市長
委員	奥山 均	中立	(前)古平町副町長
委員	伊藤 保夫	漁業	小樽機船漁業協同組合代表理事組合長
委員	安藤 孝雄	学識	日本海さけ・ます増殖事業協会専務理事
委員	松尾 英二	漁業	(元)東しゃこたん漁業協同組合副組合長理事
委員	中村 貞夫	漁業	小樽市漁業協同組合組合長代行理事
委員	河崎 信幸	漁業	島牧漁業協同組合代表理事組合長
委員	青塚 芳朝	中立	神恵内村副村長
委員	太田 誠	漁業	岩内郡漁業協同組合代表理事組合長
委員	上山 稔彦	漁業	石狩湾漁業協同組合副組合長理事

(1名欠員)

(11) 石狩・後志管内漁業士会

北海道漁業士制度は、漁業者のうち指導的な立場にある者を漁業士として認定し、地域漁業の優れた担い手として育成することを通して、漁村の活性化を目的として創設された制度である。

石狩・後志管内における漁業士の組織としては、平成3年1月に「石狩・後志管内漁業士会」、また、全道の漁業士による組織として、平成4年1月に「北海道漁業士会」が設立されている。

① 近年の活動状況について

石狩・後志管内漁業士会における近年の活動としては、魚食普及や地域水産物PRのため親子あるいは成人を対象とした水産教室の開催、サクラマスの河川生息環境の改善を目的とした魚道清掃、また漁業士個々の資質向上のため、各種研修会への参加などの活動を行っている。

<石狩湾漁協の漁業士名簿>

(令和8年2月1日現在)

	認定年度	氏 名	地区	備 考
指導漁業士	平成20年度	中 井 寿美子	厚田	女性漁業士
	平成20年度	清 水 周一郎	石狩	
	平成20年度	藤 巻 信 三	浜益	
	平成26年度	木 村 誠	厚田	
	令和7年度	吉 田 美 香	厚田	女性漁業士
	令和7年度	小 林 恵美子	浜益	女性漁業士
青年漁業士	令和元年度 (平成31年度)	釣 本 明 雅	石狩	
	令和2年度	鳴 海 翔	浜益	
	令和4年度	中 井 健 太	厚田	

② 令和7年度の活動について

月日	内容	実施場所	対象及び人数		実施内容
① 令和7年7月30日	魚道清掃	蘭越町	石狩後志管内漁業士	17名	サクラマス資源回復のために、魚道の清掃を行った。
② 令和7年9月13日	子ども水産教室	岩内町	寿都町内小学生・保護者	20名	サケ定置漁業及びホタテ養殖業の講義、サケのさばき方、ホタテのむき方、イクラ醤油漬けの作り方
③ 令和8年2月7日	漁師が教える水産教室	石狩市	一般市民	19名	ニシン及びホタテに関する講義、ニシンのさばき方、ホタテのむき方、ニシン・ホタテを使った調理実習

(参考) 石狩湾漁協厚田地区女性部の取組について

漁業士の中井寿美子さんが中心となり、平成28年～30年にかけて石狩湾漁協厚田地区女性部が実施した「厚田漁港ペイント事業」が、令和2年度「第66回全道青年・女性漁業者交流大会」で発表された。

大会での審査の結果、「第26回全国青年・女性漁業者交流大会」へ出場し、JF全国女性連・JF全国漁青連会長賞を受賞した。



(H28～H29実施 厚田漁港新西側防波堤)



(H30実施 厚田漁港北護岸胸壁)

令和6年 地区別魚種別海面漁業生産高

(単位：トン、千円)

地区名 魚種名	石狩市								石狩振興局合計	
	石狩市		浜益		厚田		石狩		数量	金額
	数量	金額	数量	金額	数量	金額	数量	金額	数量	金額
にしん	3,022	943,497	491	152,270	1,273	416,665	1,258	374,561	3,022	943,497
さけ	843	1,003,124	155	182,031	364	430,266	324	390,827	843	1,003,124
ひらめ	129	86,632	15	9,777	49	35,390	65	41,465	129	86,632
かれい	129	34,521	8	2,591	36	9,499	84	22,429	129	34,521
はたはた	0	666	-	-	0	556	0	110	0	666
そい類	37	6,274	19	2,938	17	1,421	1	280	37	6,274
その他の魚類	371	89,672	79	27,015	70	26,220	223	38,076	371	89,672
魚類計	4,531	2,164,386	767	376,622	1,809	920,017	1,955	867,748	4,531	2,164,386

いか類	8	6,821	0	3	8	6,809	-	-	8	6,821
たこ	55	42,121	29	23,213	20	11,106	6	7,801	55	42,121
なまこ	40	81,208	22	38,554	11	15,920	7	26,735	40	81,208
えぞばふんうに	0	1,144	0	800	0	344	-	-	0	1,144
きたむらさきうに	2	17,860	0	5,581	0	1,363	2	10,916	2	17,860
しゃこ	50	123,890	0	0	7	7,478	43	116,412	50	123,890
その他の水産動物	39	49,538	4	1,516	18	15,529	17	32,502	39	49,538
水産動物計	194	322,582	55	69,667	64	58,549	75	194,366	194	322,582

ほたて貝	126	55,845	82	34,369	44	21,476	-	-	126	55,845
ほっき貝	33	17,179	-	-	1	522	32	16,658	33	17,179
あわび	0	3,043	0	1,666	-	-	0	1,376	0	3,043
その他の貝類	4	2,723	1	1,590	0	258	1	874	4	2,723
貝類計	162	78,998	83	37,629	46	22,682	33	18,686	162	78,998

こんぶ	0	30	0	30	-	-	-	-	0	30
その他の海藻	-	-	-	-	-	-	-	-	-	-
海藻計	0	152	0	82	0	70	-	-	0	152

合計	4,888	2,566,118	906	484,000	1,919	1,001,318	2,064	1,080,801	4,888	2,566,118
----	-------	-----------	-----	---------	-------	-----------	-------	-----------	-------	-----------

ほたて稚貝	559	230,149	433	173,646	126	56,503			559	230,149
ほたて半成貝	18	6,880			18	6,880			18	6,880

総計	5,399	2,612,788	1,335	623,384	2,029	981,543	2,035	1,007,861	5,399	2,612,788
----	-------	-----------	-------	---------	-------	---------	-------	-----------	-------	-----------

※しゃこ・ほたて稚貝・半成貝は漁協資料、それ以外は北海道水産現勢によるため合計が一致しない



















令和6年 内水面漁業生産高

(単位：kg、千円)

市町村 魚種名	石狩市		江別市		千歳市		合計	
	数量	金額	数量	金額	数量	金額	数量	金額
やつめうなぎ	1,031	3,618	218	820			1,249	4,438
わかさぎ	3,068	1,521					3,068	1,521
いとよ								
えび類			65	65			65	65
しらうお								
川がに	5,232	2,100	16,480	7,393			21,712	9,493
しじみ								
ひめます					11,048	30,381	11,048	30,381
その他								
合計	9,331	7,239	16,763	8,278	11,048	30,381	37,142	45,898

※漁協調べ

石狩管内のさかなの旬

魚種 / 産地	1月	2月	3月	4月	5月	6月	7月	8月	9月	10月	11月	12月
ヒメマス  支笏湖						■	■	■				
サケ  石狩 厚田 浜益									■	■	■	
ニシン  石狩 厚田 浜益	■	■	■									
ナマコ  石狩 厚田 浜益						■	■	■				
ホタテガイ (成貝)  石狩 厚田 浜益				■	■	■	■	■	■	■	■	■
ホタテガイ (半成貝)  石狩 厚田 浜益			■	■							■	■
ホタテガイ (稚貝)  石狩 厚田 浜益				■	■	■	■					
ヒラメ  石狩 厚田 浜益	■	■	■	■	■	■	■	■	■	■	■	■
カレイ  石狩 厚田 浜益	■	■	■	■	■	■	■	■	■	■	■	■
ハタハタ  石狩 厚田 浜益											■	■
ワカサギ  石狩 厚田 浜益					■							
ミスダコ  石狩 厚田 浜益	■	■	■	■	■	■	■	■	■	■	■	■
シャコ  石狩 厚田 浜益				■	■	■						
ホッキガイ  石狩 厚田 浜益					■		■	■				
キタムラサキウニ  石狩 厚田 浜益						■	■	■				
キアンコウ  石狩 厚田 浜益				■	■	■	■	■	■	■	■	■
エソメバル  石狩 厚田 浜益			■	■	■	■	■	■	■	■	■	■
ワタリガニ  石狩 厚田 浜益				■	■	■	■	■	■	■	■	■

※H28漁協漁獲データを基に作成のため、年によって変動あり