

# 石狩管内水産業の概要

石狩振興局産業振興部水産課

平成27年 4月

# 目 次

1	自然環境	-----	1
2	地域の現状	-----	1
3	水産業の概要	-----	1
	(1) 漁業生産	-----	1
	(2) 管内海面漁業の特徴	-----	2
	(3) 組合員数	-----	3
	(4) 組合員の年齢構成	-----	3
	(5) 漁船隻数	-----	4
	(6) 漁港	-----	4
	(7) 栽培漁業の取り組み	-----	5
	(8) 内水面漁業について	-----	6
	H25年漁業生産高	-----	7
	石狩のさかなの旬	-----	8



＜ホタテ稚貝生産等を含めた生産高の推移＞

(単位：トン、千円)

年次	平成21年	平成22年	平成23年	平成24年	平成25年
数量	3,805	3,777	3,961	4,381	4,443
金額	1,738,695	1,506,468	1,626,851	1,672,021	1,758,723

※ホタテ稚貝、半成貝の生産を含む

(資料：石狩振興局産業振興部水産課)

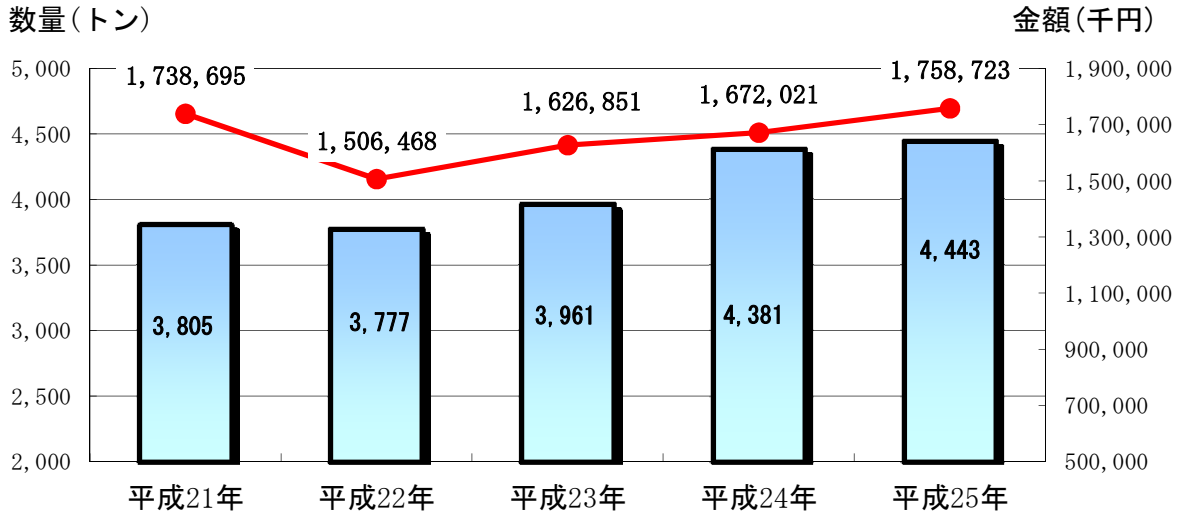

(2) 管内海面漁業の特徴

管内の主要生産魚種は、サケ・ホタテ貝・ニシン・ナマコなどであり、これらの魚種で数量の85%・金額の80%を占めている (H25)。

特に近年は、ニシン・ナマコの割合が大きくなっている。

また、漁業資源の維持増大を図るため、「さけ」・「ひらめ」・「にしん」・「はたはた」のふ化放流や「うに」・「あわび」などの種苗放流を行うなど栽培漁業にも力を入れている。



『水揚げされたニシン』

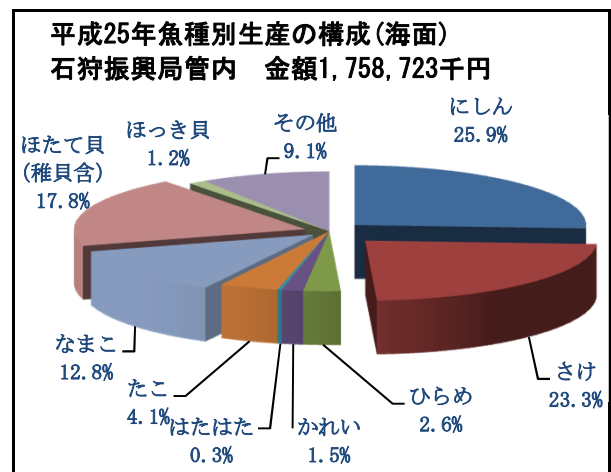
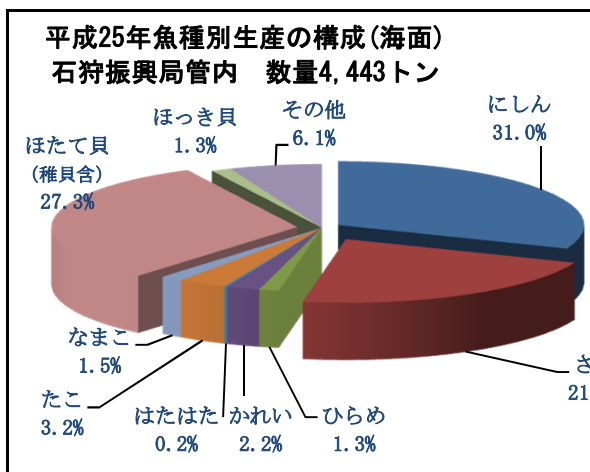

(3) 組合員数 (正・准)

組合員数は、全道の1%にも満たず、減少傾向にある。

旧漁協 (地区)	平成24年	平成25年	平成26年
浜 益	41	46	37
厚 田	44	46	39
石 狩	48	39	44
計	133	131	120

※漁協聞き取り

(4) 組合員の年齢構成 (平成26年12月31日現在、正・准組合員 (法人除く))

当管内では高齢化が著しく、60歳以上の漁業者が占める構成比は、全道の51%に対し、当組合では47%となっている。特に70歳以上が28%を占めている。

旧漁協	~29	30~39	40~49	50~59	60~69	70~	計	平均
浜 益	0	2	6	7	9	11	35	62.7
厚 田	2	5	6	8	5	13	39	58.2
石 狩	5	6	5	10	8	9	43	53.1
計	7	13	17	25	22	33	117	57.4
構成比	6	11.1	14.5	21.4	18.8	28.2	100%	—

(参考) 全道 (H25正組合員)

全道組合員数	671	1,278	2,436	3,556	4,126	4,191	16,258	—
構成比	4.1	7.9	15	21.9	25.4	25.8	100%	—

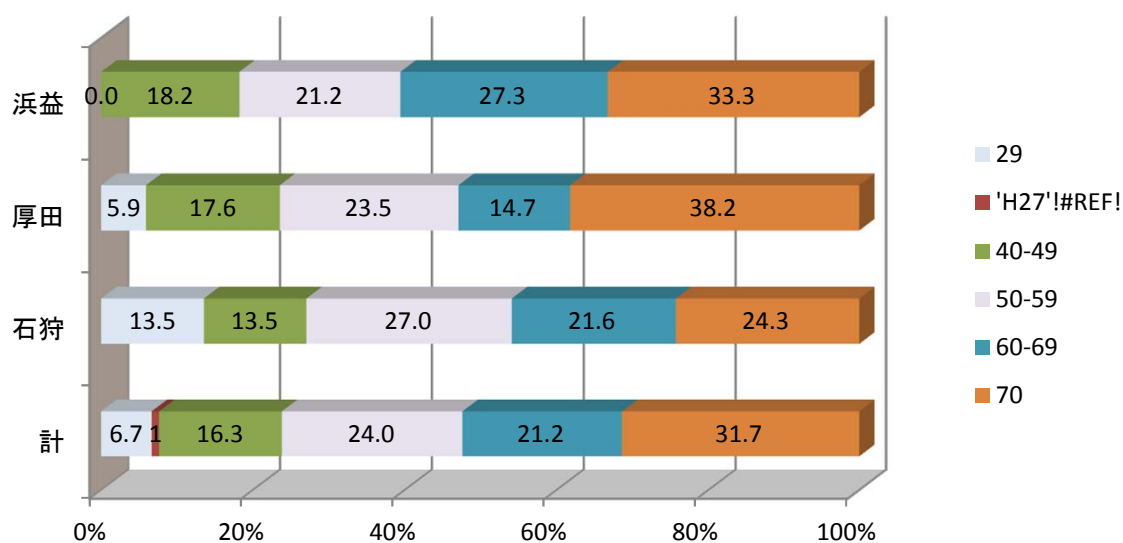

(5) 漁船隻数

平成26年の動力船の隻数は347隻で、このうち5トン未満船は319隻で92%を占めており、主に刺網漁業、採介藻漁業、定置漁業などに着業している。

また、5～9.9トン未満船については20隻で6%を占めており、主に刺網漁業、定置漁業、一本釣り漁業に着業している。

最後に10トン以上船については8隻で3%を占めており、主に定置漁業に着業している。

<漁船隻数の推移>

(単位：隻)

規 模	平成22年	平成23年	平成24年	平成25年	平成26年
5トン未満	348	330	330	323	319
5～9.9トン	24	24	22	22	20
10トン以上	8	8	8	8	8
計	380	362	360	353	347

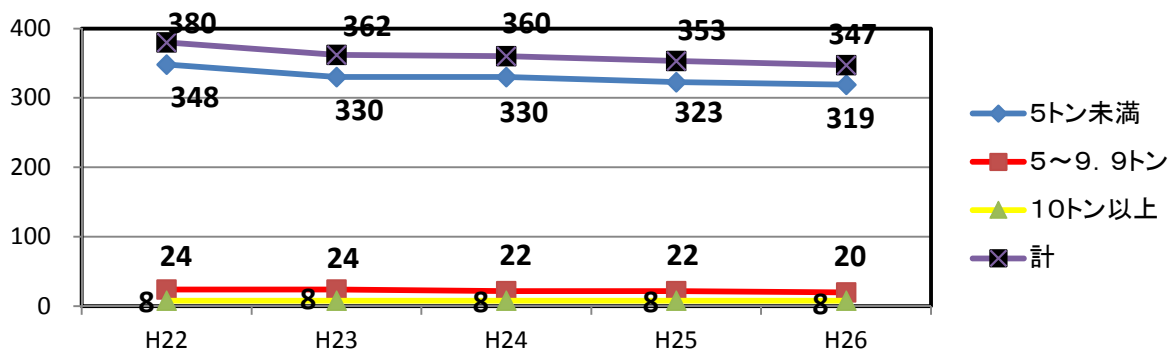

(6) 漁港

管内の漁港は、第2種1港〔浜益、(浜益地区、群別地区、幌地区)〕、第1種第3港(濃昼、厚田、古潭)の計4港です。なお、このほか重要港湾として石狩湾新港があります。

漁港位置図

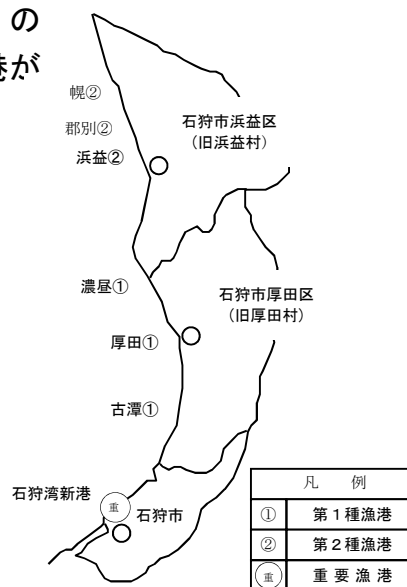

<管内漁港一覧>

地区名	漁港名	種別	指定年月日
浜益	浜益	2	S26. 6. 29
〃	濃昼	1	S48. 3. 27
厚田	厚田	1	S26. 6. 29
〃	古潭	1	S29. 7. 12

(7) 栽培漁業の取り組み

① 水産基盤整備事業（漁場）

魚類やウニなどの生態に即し、外敵から隠れる場所や餌となる海藻の育成、ミズダコ等が産卵することができる基質（自然石、コンクリートブロックなど）を設置する事業である。

当管内では、公共事業となった昭和50年代から魚礁設置工事を継続して実施している。



『魚礁設置工事』

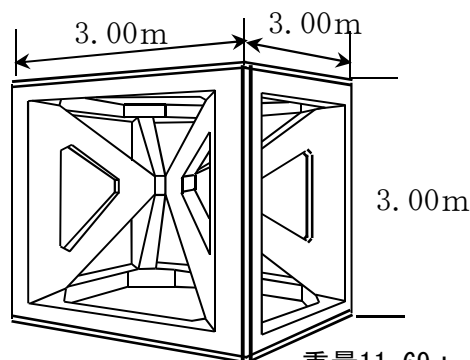

『3.0m型FP魚礁』

○水産基盤整備事業（漁場）過去3カ年の実績

工事名 石狩後志地区広域漁場（浜益）魚礁設置工事（特定）

設置場所 石狩市浜益区沖合

事業量

平成24年度	平成25年度	平成26年度
FP魚礁3.0m型 215個製作・設置	H24補正 FP魚礁3.0m型 227個製作・設置	FP魚礁3.0m型 225個製作・設置
	H25当初 FP魚礁3.0m型 110個製作・設置	

○水産基盤整備事業（漁場）計画

- 厚田小谷地区において平成27年度から増殖場造成事業（着定基質：ハタハタ産卵藻場造成事業）を実施する。

ハタハタは、茎のしっかりした海藻に卵を産み付けることが知られており、石狩管内では、主にフシスジモクに産卵している。  
このため、ハタハタ資源の維持増大を図るため、産卵環境を整備する藻場造成事業を実施する。

## 【ハタハタ産卵藻場の造成方法】

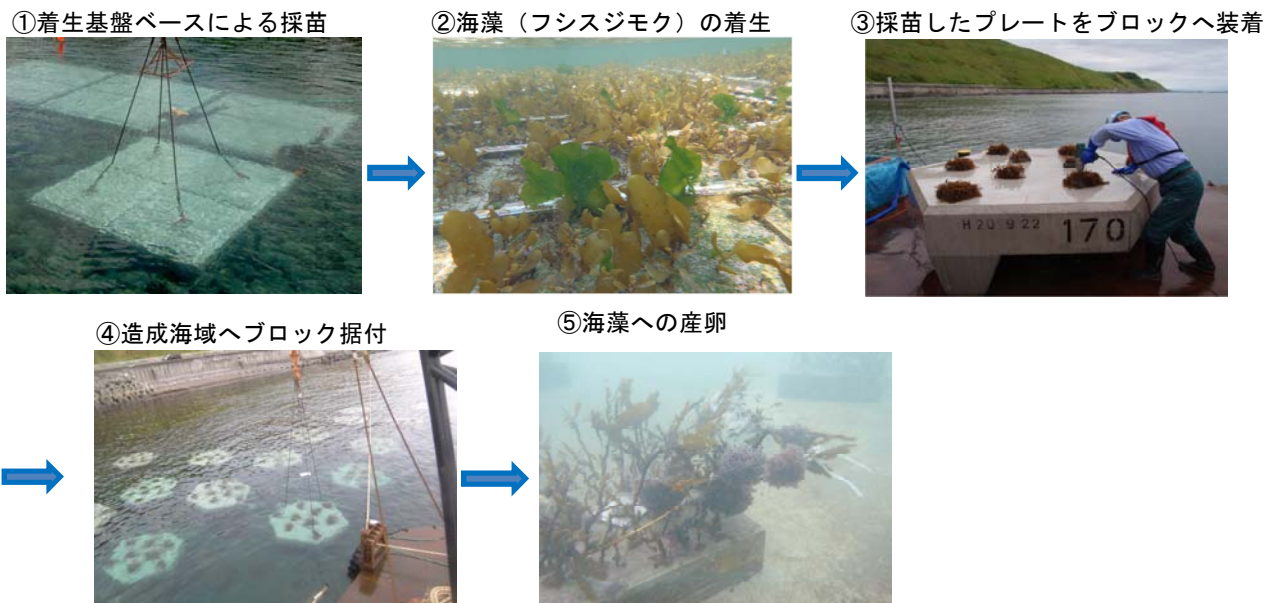

### ② サケ・マス増殖事業

当管内で最も重要な魚種である秋サケの資源増大を目指し、親魚捕獲からふ化放流までの事業が行われている。当管内では石狩川、厚田川、浜益川から3千万尾を超える稚魚が放流されている。事業は「（一社）日本海さけ・ます増殖事業協会」が行い、道がその指導・調整を行っている。

### ③ 日本海ニシン増大対策事業

日本海ニシン資源増大プロジェクトは、H8～19の12年間の試験段階を終了し、H20からは「日本海北部ニシン栽培漁業推進委員会」を主体として事業展開している。

ニシン種苗放流尾数（実績）

（単位：万尾）

	16年	17年	18年	19年	20年	21年	22年	23年	24年	25年
石狩湾	61.8	70.3	52.6	58.5	73.0	73.0	73.0	76.8	73.0	73.0

石狩管内ニシンの漁獲状況（実績）

（単位：トン、百万円）

	16年	17年	18年	19年	20年	21年	22年	23年	24年	25年
数量	755	241	254	760	567	1242	1,036	1,050	968	1,381
金額	282	167	185	381	282	552	366	366	309	454

## （8）内水面漁業について

### ① 支笏湖ヒメマス

支笏湖のヒメマスは、平成26年漁期において、支笏湖漁業協同組合による漁獲と遊漁者による釣果を合わせて、158,741尾となった。



平成25年 市町村別魚種別海面漁業生産高

(単位：トン、千円)

市町村名 魚種名	石狩市		旧浜益村		旧厚田村		旧石狩市		石狩振興局合計	
	数量	金額	数量	金額	数量	金額	数量	金額	数量	金額
にしん	1,381	454,766	145	51,840	717	240,072	519	162,853	1,381	454,766
さけ	967	410,194	260	112,471	304	130,828	402	166,895	967	410,194
ひらめ	58	45,473	13	10,982	17	12,629	28	21,862	58	45,473
かれい	97	27,058	24	10,400	22	4,789	50	11,869	97	27,058
はたはた	9	5,359	2	1,703	5	3,017	1	640	9	5,359
そい類	17	8,272	15	7,531	1	628	0	113	17	8,272
その他の魚類	158	29,346	40	8,019	50	5,917	68	15,410	158	29,346
魚類計	2,683	980,468	499	202,946	1,116	397,880	1,068	379,642	2,683	980,468

いか類	18	7,634		66	17	7,409		164	18	7,634
たこ	141	72,442	79	38,523	47	24,996	15	8,923	141	72,442
なまこ	66	224,425	45	156,207	17	54,329	4	13,889	66	224,425
えぞばふんうに	0	1,639	0	899	0	720	0	21	0	1,639
きたむらさきうに	2	15,826	2	15,042	0	547	0	238	2	15,826
しゃこ	31	47,562			10	6,284	21	41,278	31	47,562
その他の水産動物	41	44,928	0	0	9	11,026	32	33,902	41	44,928
水産動物計	298	414,458	126	210,737	100	105,311	72	98,415	298	414,458

ほたて貝	145	22,414	145	22,196	1	218			145	22,414
ほっき貝	56	21,758	1	318	3	1,114	53	20,327	56	21,758
あわび	0	2,230	0	2,230					0	2,230
その他の貝類	4	1,351	0	162	1	844	3	345	4	1,351
貝類計	207	47,754	146	24,906	5	2,176	56	20,672	207	47,754

こんぶ	1	538			1	538			1	538
その他の海藻	0	92			0	92			0	92
海藻計	1	630	0	0	1	630	0	0	1	630

合計	3,189	1,443,311	771	438,589	1,222	505,997	1,196	498,729	3,189	1,443,311
----	-------	-----------	-----	---------	-------	---------	-------	---------	-------	-----------

ほたて稚貝	828	231,443	556	164,574	272	66,869	0	0	828	231,443
ほたて半成貝	426	83,969	248	49,020	178	34,949	0	0	426	83,969

総計	4,443	1,758,723	1,575	652,183	1,672	607,815	1,196	498,729	4,443	1,758,723
----	-------	-----------	-------	---------	-------	---------	-------	---------	-------	-----------

※しゃこ・ほたて稚貝・半成貝は、漁協資料、それ以外は北海道水産現勢による







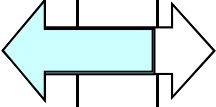
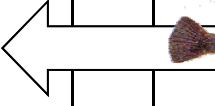

平成25年 内水面漁業生産高

(単位：kg、千円)

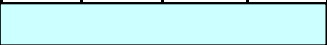
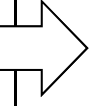
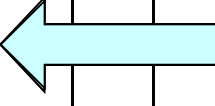
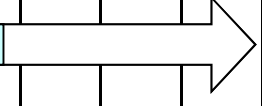
市町村 魚種名	石狩市		江別市		合計	
	数量	金額	数量	金額	数量	金額
やつめうなぎ	27	76	64	360	91	436
わかさぎ	12,434	4,142	989	259	13,423	4,401
いとよ	13	60			13	60
えび類	580	464	1,345	1,142	1,925	1,606
しらうお					0	0
川がに	1,500	620	4,721	1,866	6,221	2,486
しじみ					0	0
その他					0	0
合計	14,554	5,362	7,119	3,627	21,673	8,989

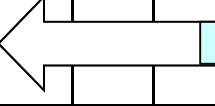
※漁協調べ

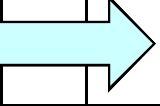
# 石狩のさかなの旬

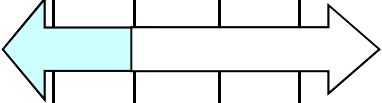
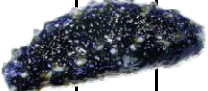
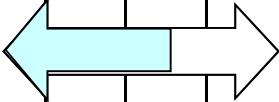
魚種 \ 月	1	2	3	4	5	6	7	8	9	10	11	12
さけ												
かれい												
にしん												
ほたてがい ※養殖												
ほっきがい												
なまこ												

 盛漁期